

Pré-décanteur

Réacteur et Post-décanteur

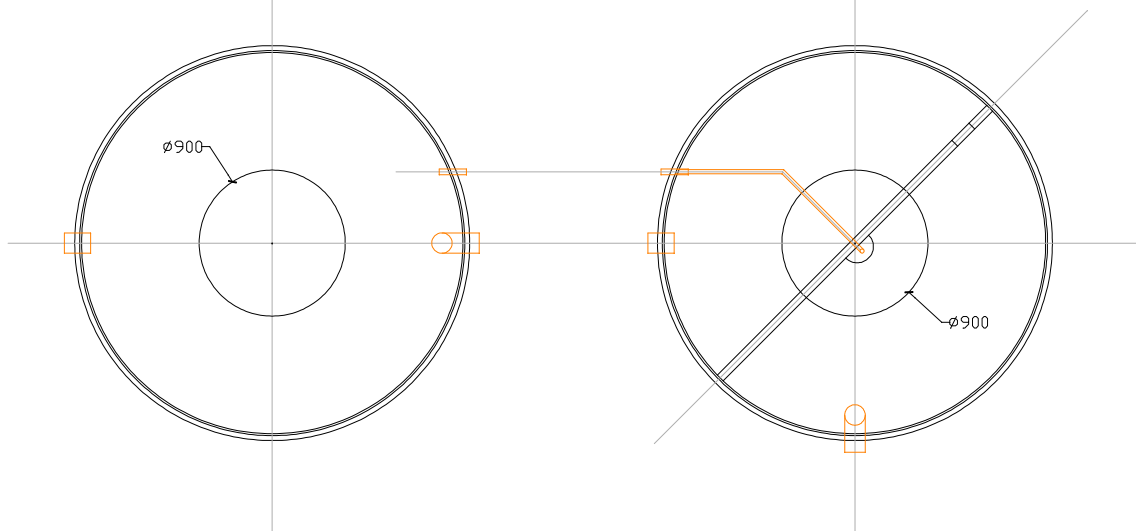
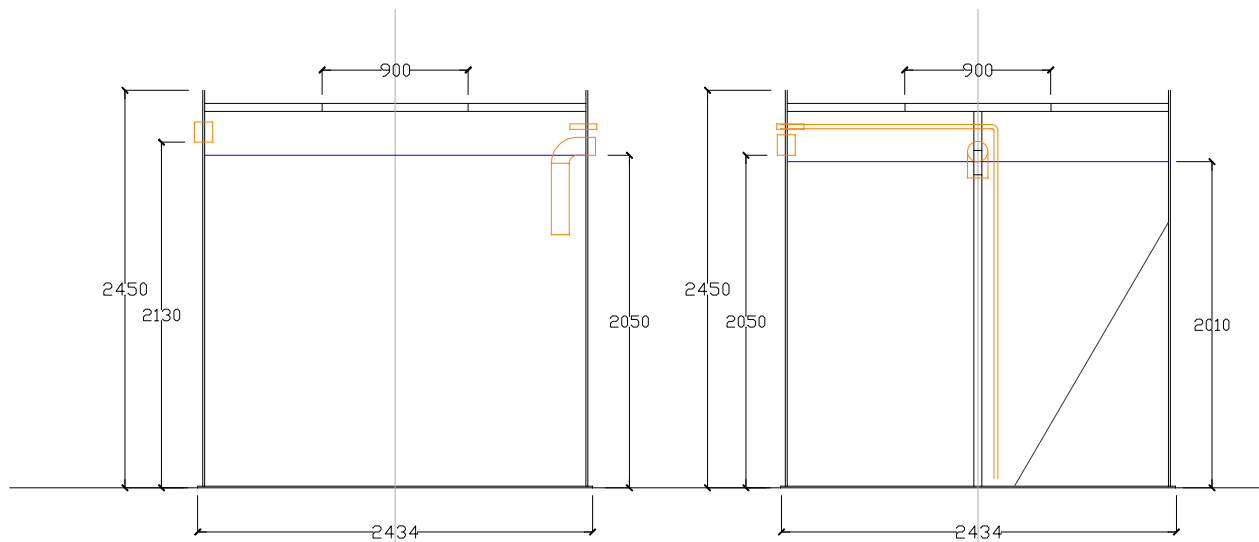

Dimensions en mm

Diamètre des tuyauteries d'entrée et de sortie : 125 mm

EPUR S.A.

Rue de la Bureautique, 1
B-4460 GRACE-HOLLOGNE
Tel:+32(0)4 220 52 30 Fax:+32(0)4 221 20 63

BIOFRANCEPLAST® F9

Edition : 29/01/2010

Propriété EPUR tous droits réservés
Reproduction interdite